

# *Cub Cadet*®

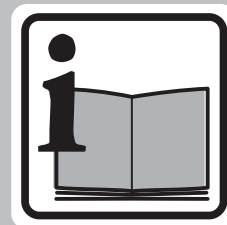

D 16  
FORM NO. 769-13004E

---

*MTD Products Aktiengesellschaft • Saarbrücken • Germany*

---

[www.agrodialog.ru](http://www.agrodialog.ru)



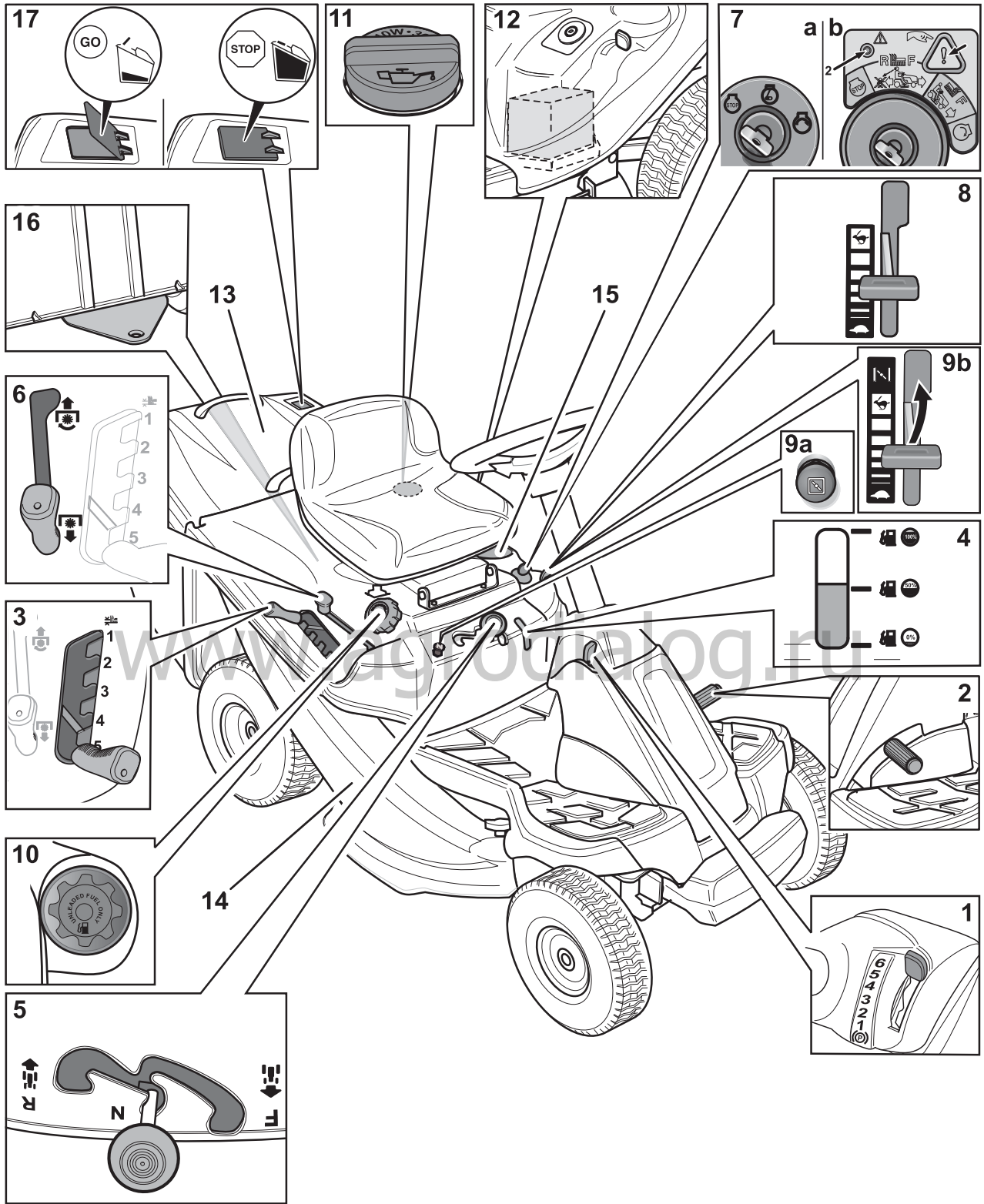

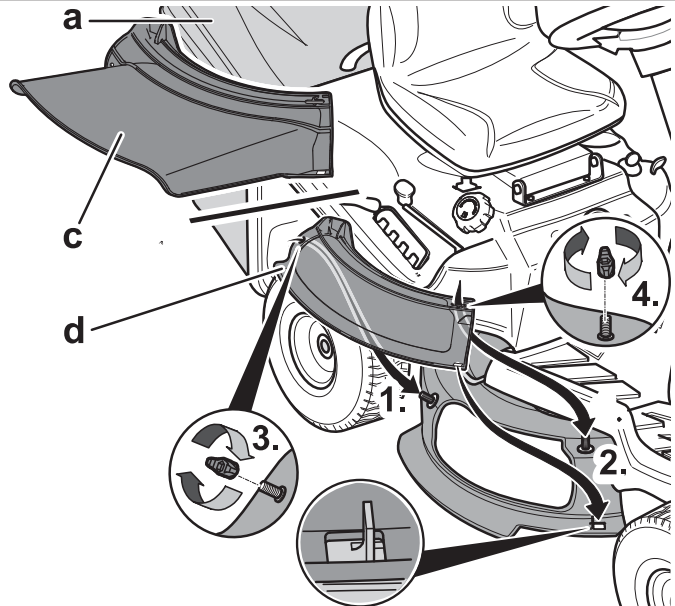
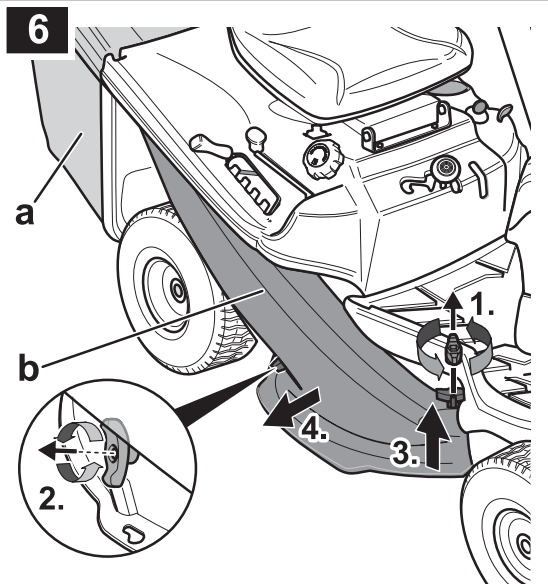
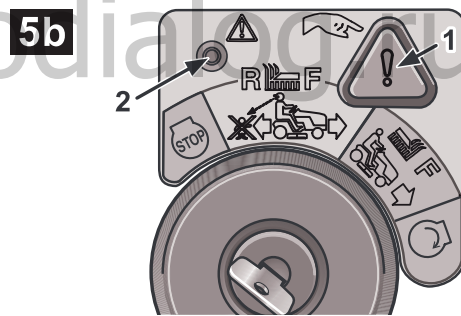
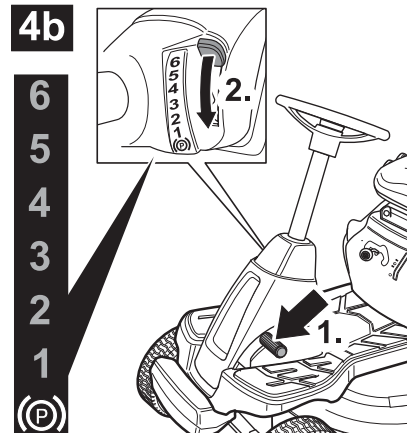
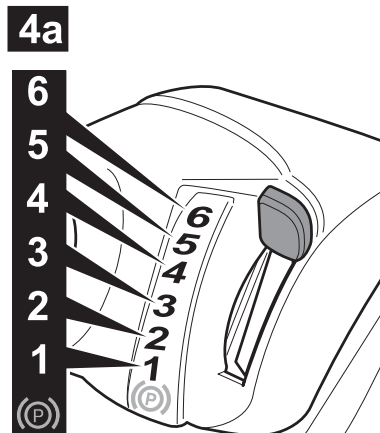
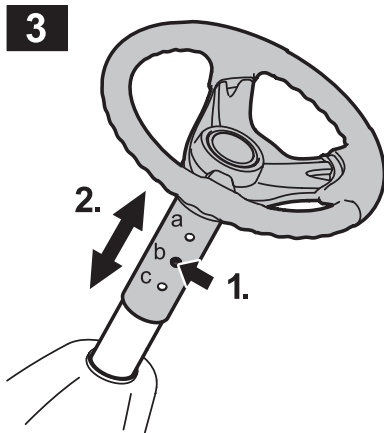
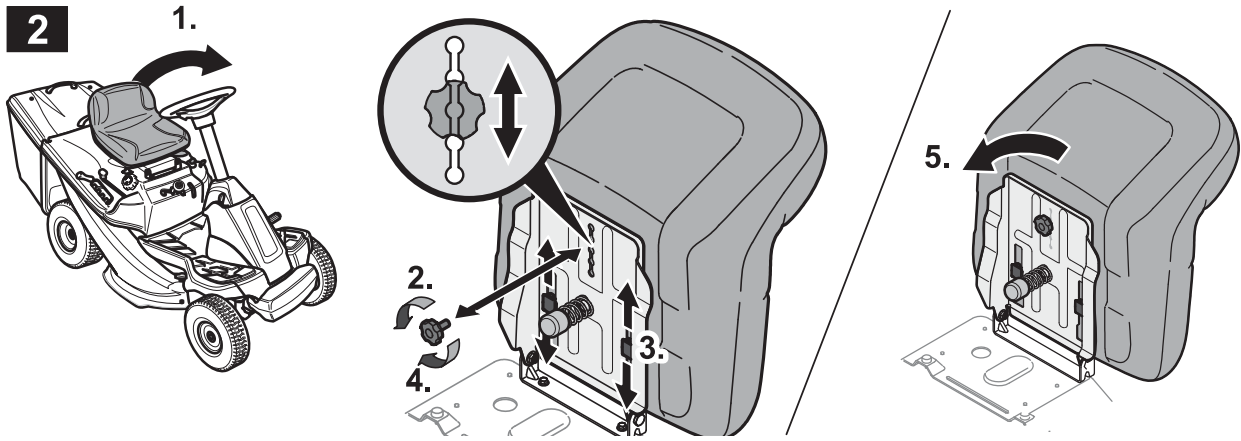

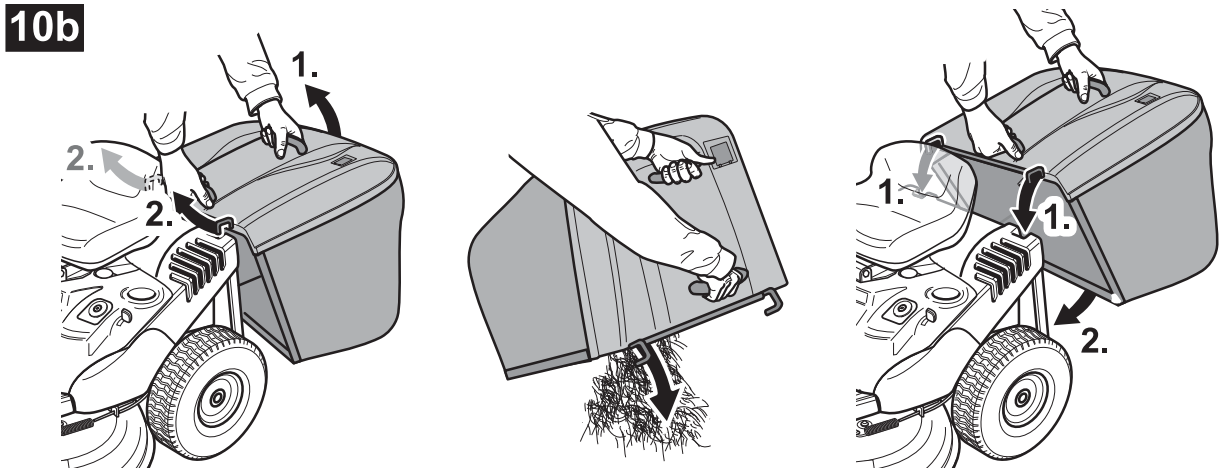
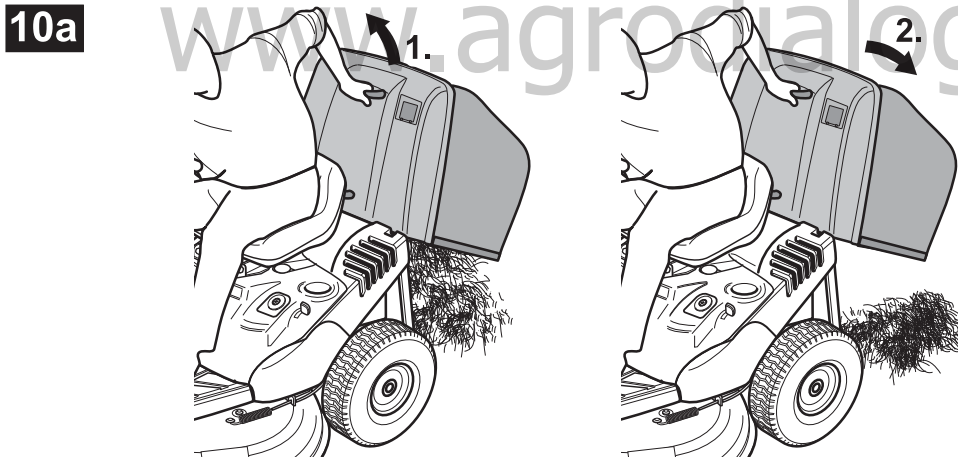
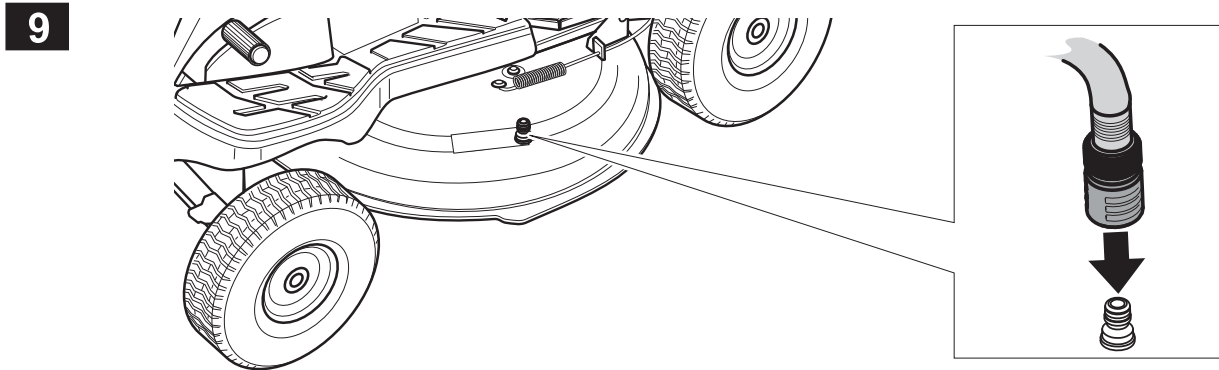
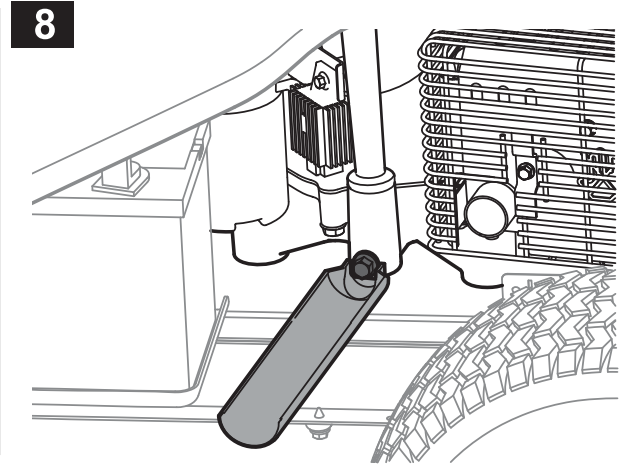
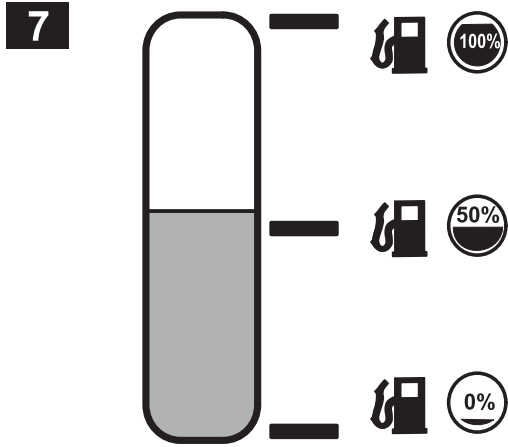

---

[www.agrodialog.ru](http://www.agrodialog.ru)

---



<b>Česky</b> (Originální návod k obsluze)	→	 8
<b>Slovensky</b> (Originálny návod na obsluhu)	→	 17
<b>Românește</b> (Instrucțiuni de funcționare originale)	→	 27
<b>Slovensko</b> (Izvirno navodilo za obratovanje)	→	 37
<b>Hrvatski</b> (Originalna uputa za rad)	→	 47
<b>Srpski</b> (Originalno uputstvo za rad)	→	 57
<b>Bosanski</b> (Originalna uputa za rad)	→	 67
<b>Македонски</b> (Оригинално упатство за користење)	→	 77
<b>Русский</b> (Оригинальная инструкция по эксплуатации)	→	 88
<b>Български</b> (Оригинално упътване за експлоатация)	→	 101
<b>Eesti</b> (Originaalkasutusjuhend)	→	 113
<b>Lietuviškai</b> (Originali naudojimo instrukcija)	→	 122
<b>Latviešu valodā</b> (Lietošanas pamācības oriģināls)	→	 132

## Содержание

Для Вашей безопасности . . . .	88
Монтаж . . . . .	91
Краткий обзор Вашего устройства . . . . .	91
Управление . . . . .	92
Рекомендации по уходу за газонами. . . . .	96
Транспортировка . . . . .	96
Очистка/техническое обслуживание . . . . .	96
Вывод из эксплуатации. . . . .	98
Гарантия . . . . .	99
Информация по двигателю . . . . .	99
Помощь при устранении неисправностей. . . . .	99

## Данные на паспортной табличке

Эти данные очень важны для последующей идентификации запасных частей устройства и для сервисной службы.

Паспортная табличка находится под сиденьем оператора.

Внесите рамку ниже все данные, приведенные на паспортной табличке Вашего устройства.

_____
_____
_____

Эту и другую информацию об изделии можно найти в отдельном сертификате соответствия CE, который прилагается совместно с данной инструкцией.

## Для Вашей безопасности

### Как правильно пользоваться устройством

Это устройство предназначено для использования

- в качестве самоходной газонокосилки с сиденьем для кошения газонов вокруг дома и на садовых участках,

- с принадлежностями, получившими конкретное разрешение для работы на газонокосилке самоходной с сиденьем,
- в соответствии с приведенными в настоящем Руководстве по эксплуатации описаниями и указаниями по технике безопасности.

Любое другое использование изделия не соответствует назначению. В результате использования изделия не по назначению прекращается действие гарантии и изготовитель снимает с себя всю ответственность. В этом случае пользователь несет полную ответственность за травмирование третьих лиц и нанесение им материального ущерба.

Самовольное изменение конструкции устройства исключает ответственность изготовителя за возникшие в результате этого неисправности. Это устройство не предназначено для работы на общественных улицах или для перевозки людей.

### Общие указания по безопасности

Перед первым вводом устройства в эксплуатацию внимательно прочтите настоящее Руководство по эксплуатации и действуйте в соответствии с ним.

Проинформируйте других пользователей о том, как правильно пользоваться устройством.

Эксплуатируйте устройство только в предписанном изготовителем состоянии, в котором оно было поставлено. Храните Руководство по эксплуатации в надежном месте, чтобы им можно было в любой момент воспользоваться.

При передаче устройства новому владельцу не забудьте предать ему и Руководство по эксплуатации.

Запасные части и принадлежности должны соответствовать установленным изготовителем требованиям.

Поэтому используйте только оригинальные или разрешенные изготовителем запасные части и принадлежности.

Поручайте выполнение ремонта только специалистам уполномоченного сервисного центра.

### Перед началом работы с устройством

Операторам, находящимся в состоянии усталости или в болезненном состоянии, эксплуатировать устройство запрещено.

Операторы, эксплуатирующие это устройство, не должны находиться под воздействием опьяняющих веществ, (например, алкоголя, наркотиков или медикаментов).

Лицам в возрасте до 16 лет эксплуатировать устройство запрещено.

Это устройство не предназначено для использования лицами (в т. ч. детьми) с ограниченными физическими, сенсорными или умственными способностями или с недостатком опыта и/или знаний, за исключением случаев, когда они находятся под присмотром ответственных за их безопасность лиц или получили от них указания, как пользоваться устройством.

Необходимо следить, чтобы дети не играли с устройством.

Перед началом работы следует хорошо ознакомиться со всеми приспособлениями и элементами управления, а также с принципом их работы.



Храните топливо только в предусмотренных для этой цели емкостях и вдали от источников тепла (например, печей или бойлеров с горячей водой). В случае повреждения выхлопной трубы, топливного бака или крышки топливного бака неисправные части необходимо заменить. Присоединяйте прицепы или навесное оборудование только согласно предписаниям. Навесное оборудование, прицепы, балластные грузы, а также наполненные травой устройства для ее сбора оказывают воздействие на поведение устройства во время движения, в частности – на рулевое управление, характеристики торможения и опрокидываемость.

### Во время работы с устройством

При работе на устройстве или с ним надевайте соответствующую рабочую одежду (например, защитную обувь, длинные штаны, плотно облегающую одежду, защитные очки и защиту для органов слуха).

Работа без средств защиты органов слуха может привести к потере слуха.

Эксплуатируйте только находящееся в безупречном техническом состоянии устройство.

Ни в коем случае не изменяйте предварительно установленные на заводе-изготовителе настройки двигателя.

Никогда не заправляйте устройство при работающем или горячем двигателе. Заправляйте устройство только под открытым небом.

Избегайте открытого огня, а также искр и курения.

Убедитесь в том, что на обрабатываемой территории отсутствуют люди, а также, особенно – дети или животные. Проверьте территорию, где будет эксплуатироваться устройство, и уберите все предметы, которые могут быть захвачены и отброшены. Это позволит избежать травмирования людей и повреждения устройства. Не косите на склонах с углом наклона более 20%.

Работа на склонах очень опасна, так как устройство может опрокинуться или сползти. Поэтому, работая на склонах, всегда трогайтесь с места и тормозите плавно; двигайтесь вниз по склону медленно и с включенным сцеплением. Никогда не ведите устройство поперек склона, а всегда только вверх и вниз.

Работайте на устройстве только при дневном свете или хорошем искусственном освещении.

Устройство не предназначено для перевозки людей. Брать пассажиров запрещено.

### Перед началом любых работ по обслуживанию устройства

Принимайте меры по защите от травм. Перед началом любых работ по обслуживанию этого устройства необходимо:

- Остановить двигатель.
- Извлечь ключ зажигания.
- Включить стояночный тормоз.
- Дождаться полной остановки всех подвижных деталей; двигатель должен быть остывшим.
- Отсоединить колпачок свечи зажигания от двигателя для предотвращения его непреднамеренного запуска.

### По окончании работ по обслуживанию устройства

Никогда не отходите от устройства, пока не выключите двигатель, не включите стояночный тормоз и не извлечете ключ зажигания.

### Предохранительные устройства

Предназначенные для Вашей защиты предохранительные устройства должны всегда находиться в безупречном рабочем состоянии.

Изменять каким-либо образом конструкцию этих устройств или выводить их из строя запрещено. К предохранительным устройствам относятся:

### Травосборник/крышка выбрасывателя/мульчирующий затвор

Рис. 6

Эти детали защищают Вас от травмирования режущим ножом или выброшенными предметами. Эксплуатировать устройство разрешается только с установленным травосборником (травосборниками) (а) в сочетании с каналом выбрасывателя (b) или с крышкой выбрасывателя (c) или с мульчирующим затвором (d).

### Система защитной блокировки

Система защитной блокировки позволяет запустить двигатель только после того, как:

- оператор занял свое место на сиденье,
- включен стояночный тормоз,
- рычаг выбора направления движения находится в положении «N»,
- установлены крышка выбрасывателя, мульчирующий затвор или канал выбрасывателя,
- режущий механизм отключен.

Система защитной блокировки отключает двигатель, как только оператор покидает свое сиденье, не включив стояночный тормоз и не отключив режущий механизм.

Система защитной блокировки предотвращает кошение без установленного травосборника (автоматическое отключение двигателя).

На устройствах без функции OCR или с отключенной функцией OCR система блокировки препятствует движению устройства задним ходом с включенным режущим механизмом (автоматическая остановка двигателя). Поэтому перед началом движения задним ходом необходимо отключить режущий механизм.

### Символы, используемые на устройстве

На устройстве Вы найдете наклейки с различными символами. Ниже приведены пояснения к символам:



Внимание! Перед началом эксплуатации ознакомьтесь с Руководством по эксплуатации!



Держать посторонних вдали от опасного участка!



Опасность травмирования вращающимися ножами или частями.



Работа на крутых склонах может быть опасной.

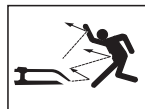

Существует опасность травмирования выбрасываемой травой или твердыми предметами.



Внимание! Опасность взрыва.



Электролит/ Опасность получения химических ожогов.



При посадке на устройство и спуске с него ни в коем случае не наступать на режущий механизм.

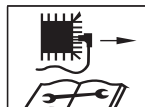

Перед началом работ по обслуживанию режущих инструментов снимайте колпачок свечи зажигания!



Держать пальцы и ноги вдали от режущих инструментов! Перед настройкой, очисткой или проверкой устройства его следует выключить и снять колпачок свечи зажигания.



Перед началом любых работ по обслуживанию устройства извлекайте ключ зажигания и соблюдайте указания, содержащиеся в настоящем Руководстве.

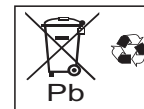

Запрещается утилизировать старые аккумуляторные батареи с бытовыми отходами.

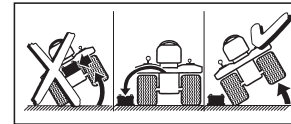

Перед переворачиванием устройства демонтировать аккумуляторную батарею.



Эксплуатация устройства разрешается только с установленным травосборником в сочетании с каналом выбрасывателя или с крышкой выбрасывателя или с мульчирующим затвором.

Всегда следите за тем, чтобы эти символы на устройстве были читаемы.

Заменяйте поврежденные или нечитаемые символы.

### Символы в настоящем Руководстве

В настоящем Руководстве используются следующие символы:

**Опасность**

*Ваше внимание обращается на опасности, связанные с описанным действием, во время которого существует угроза для людей.*

**Внимание**

*Ваше внимание обращается на опасность, связанную с описанной деятельностью, которая может привести к возникновению материального ущерба.*

**i** **Указание**

Обозначает важную информацию и советы по использованию.

**Указание по утилизации**

Утилизировать ненужные остатки упаковки, старые устройства и т. п. в соответствии с требованиями местного законодательства.

**Указания по местоположению частей**

Если в Руководстве указывается положение части на устройстве (например, слева, справа) то это значит: слева или справа от оператора, сидящего на сидении устройства.

**Монтаж****Монтаж устройства**

Порядок монтажа устройства показан на рисунках в конце Руководства по эксплуатации или в отдельном приложении. Некоторые детали графических изображений могут отличаться от приобретенного устройства.

**Ввод в эксплуатацию аккумуляторной батареи****⚠ Опасность**

**Опасность отравления и травмирования аккумуляторным электролитом**

*Пользуйтесь защитными очками и перчатками. Следите, чтобы аккумуляторный электролит не попал на кожу.*

*Если брызги аккумуляторного электролита попали в лицо или глаза, немедленно промойте их холодной водой и обратитесь к врачу.*

*Если Вы нечаянно проглотили кислоту, выпейте большое количество воды и немедленно обратитесь к врачу.*

*Храните аккумуляторные батареи в недоступном для детей месте.*

*Никогда не опрокидывайте батарею, так как из нее может вытечь аккумуляторный электролит.*

*Сдайте оставшийся аккумуляторный электролит своему торговому агенту или на предприятие, занимающееся его утилизацией.*

**⚠ Внимание**

**Опасность пожара, взрыва и возникновения ржавчины в результате воздействия аккумуляторного электролита и выделяющихся из него газов.**

*Части устройства, на которые попали брызги аккумуляторного электролита, следует немедленно очистить.*

*Аккумуляторный электролит имеет коррозионные свойства. Рядом с батареей нельзя курить и приближать к ней горячие и горячие предметы.*

*Заряжайте аккумуляторные батареи только в хорошо проветриваемых и сухих помещениях.*

**Вероятность возникновения короткого замыкания при выполнении работ на аккумуляторной батарее**

*Не кладите на аккумуляторную батарею инструменты или металлические предметы.*

*Подключение и отсоединение аккумуляторной батареи всегда следует выполнять в определенной последовательности.*

**Отсоединение**

- Сначала отсоединить черный провод (-), затем – красный (+).

**Подсоединение**

- Сначала подсоединить красный кабель (+), затем – черный кабель (-).

Аккумуляторная батарея заполнена электролитом и герметизирована на заводе-изготовителе. Однако, «необслуживаемая» аккумуляторная батарея также нуждается в техническом обслуживании для достижения определенного срока службы.

- Сохраняйте аккумуляторной батареи в чистом виде.
- Избегайте наклонов аккумуляторной батареи. Даже из «герметизированной» аккумуляторной батареи при наклоне вытекает электролит.
- Перед первым вводом в эксплуатацию заряжать аккумуляторную батарею с помощью зарядного устройства (максимальный ток зарядки 12 Вольт/6 Ампер) в течение 1-2 часов. После зарядки сначала извлечь из розетки сетевой штекер зарядного устройства, затем отсоединить аккумуляторную батарею (см. также руководство по эксплуатации зарядного устройства).

**Краткий обзор Вашего устройства****⚠ Внимание. Повреждение устройства.**











*В этом разделе сначала описываются органы управления и контрольные приборы. Пока не приводите их в действие!*



Рис. 1

**1 Рычаг переключения передач/стояночного тормоза****Скорость (рис. 4а):**

Низкая скорость = рычаг в положении «1».  
 Высокая скорость = рычаг в положении «6» или «7» (по заказу).  
 Увеличение скорости = переход на более высокую скорость выполняется без нажатия на педаль сцепления/тормоза.  
 Снижение скорости: = для перехода на более низкую скорость необходимо нажать на педаль сцепления/тормоза (педаль выжимается наполовину).

- Стояночный тормоз (рис. 4b):**  
Включить стояночный тормоз.  
Полностью выжмите педаль сцепления/тормоза, затем переведите рычаг регулировки скорости в положение (⊙).  
Выключение стояночного тормоза:  
полностью выжмите педаль сцепления/тормоза, затем переведите рычаг регулировки скорости на необходимую вам скорость.
- 2 Педаль сцепления/тормоза**  
**Сцепление** = выжать педаль на половину хода.  
**Торможение** = нажать педаль до конца хода.
- i** **Указание**  
Используется также для включения/выключения стояночного тормоза.
- 3 Рычаг регулировки высоты кошения**  
С помощью этого рычага устанавливаются различные уровни высоты кошения (от 1 до макс. 5 – в зависимости от модели).  
Уровень 1 = самая низкая высота кошения – режущий механизм полностью опущен.  
Уровень 5 \* = самая высокая высота кошения – режущий механизм полностью поднят. (\* В зависимости от модели. Наибольшая цифра соответствует самой высокой высоте кошения).
- 4 Индикация уровня топлива в топливном баке (в зависимости от модели)**  
Показывает в глазке уровень топлива в топливном баке (рис. 7).
- 5 Педаль выбора направления движения**  
Изменение направления можно производить только когда изделие остановлено.  
Положения рычага изменения направления движения:  
Передний ход: рычаг в положении «F/»  
Холостой ход = рычаг на «N»  
Задний ход: рычаг в положении «R/»
- 6 Рычаг механизма отбора мощности (РТО)**  
Рычаг «РТО» служит для механического включения и выключения режущего механизма.  
**Выключение режущего механизма**   
= Выжать рычаг из паза, затем потянуть его до конца хода назад.  
**Включение режущего механизма**   
= Медленно перевести рычаг вперед и вставить в паз.
- 7 Замок зажигания (в зависимости от модели)**  
**Замок зажигания**  
Рис. 5a  
Запуск: Повернуть ключ вправо , удерживать до запуска двигателя, затем отпустить. Ключ находится в положении .  
Остановка: Повернуть ключ влево в положение .  
**Замок зажигания с функцией OCR- (в зависимости от модели)**  
Рис. 5b  
Этот замок зажигания оснащен функцией OCR- (= контролируемое оператором кошение при движении назад).  
Запуск: Повернуть ключ вправо , удерживать до запуска двигателя, затем отпустить. Ключ находится в  **F** (нормальное положение), что позволяет косить в направлении вперед.  
Положение OCR-:  
Переведите ключ из нормального положения влево в положение кошения задним ходом  **R** **F**  и нажмите на выключатель (1).  
Загорится контрольная лампа (2), которая показывает оператору, что теперь кошение можно выполнять как при движении задним ходом, так и при движении вперед.  
Остановка: Повернуть ключ влево в положение .
- 8 Рукоятка акселератора**  
Плавная регулировка частоты вращения двигателя.  
Высокое число оборотов двигателя:  
= .  
Низкое число оборотов двигателя  
= .
- 9 Воздушная заслонка (в зависимости от исполнения)**  
Для запуска холодного двигателя вытянуть воздушную заслонку (9a) или установить рукоятку акселератора в положение  (9b).
- 10 Крышка топливного бака**  
Заправка
- 11 Маслоналивная горловина**  
Заправка масла, проверка уровня масла.
- 12 Аккумуляторная батарея**
- 13 Травосборник**  
Для сбора скошенного материала.
- 14 Канал выбрасывателя**  
Направляет скошенный материал в травосборник.
- 15 Держатель для стакана**
- 16 Тягово-сцепное устройство (в зависимости от модели)**  
Использование возможно только со снятым травосборником.
- 17 Указатель заполнения (в зависимости от модели)**

## Управление

Выполняйте также указания, приведенные в инструкции по эксплуатации двигателя!



### Опасность

#### Опасность травмирования

Люди, особенно – дети, а также животные, не должны находиться рядом с устройством во время кошения. Они могут получить травмы отброшенными камнями или другими предметами. Дети ни в коем случае не должны управлять устройством.

Будьте особенно осторожны во время кошения при движении задним ходом (для устройств с выключателем «OCR»). На участке, где работает устройство, не должны находиться люди.

Никогда не очищайте травосборник от травы при работающем режущем механизме.

Иначе при опорожнении травосборника выброшенный с большой скоростью скошенный материал может причинить травмы Вам или другим лицам. При кошении на крутых склонах устройство может опрокинуться и причинить Вам травмы.

Никогда не ведите устройство поперек склона, работайте только в направлении вверх и вниз. Не заезжайте устройством на склоны с крутизной свыше 20%. Не разворачивайтесь на склоне.

При скашивании влажной травы из-за сниженного сцепления с землей устройство может повести в сторону, и Вы можете упасть. Косите только сухую траву.

Слишком высокая скорость может увеличить вероятность несчастного случая.

Соблюдайте достаточное безопасное расстояние, если Вам приходится косить в непосредственной близости, например, от крутых склонов, под деревьями, возле кустов и живых изгородей.

Будьте особенно осторожны при движении задним ходом.

Проверьте территорию, на которой будет эксплуатироваться устройство, и удалите все предметы, которые могут быть захвачены и отброшены.

При столкновении режущего инструмента с посторонним предметом (например, с камнем) или при возникновении нехарактерно высокой вибрации устройства:

Немедленно остановить двигатель. Перед возобновлением эксплуатации поручить специализированной мастерской проверку устройства на предмет повреждений.

Работая с газонокосилками с серповидным режущим механизмом запрещается становиться перед отверстиями для выброса травы.

Никогда не подносите руки или ноги к вращающимся частям.

Прежде чем устранить причину блокировки или прочистить забитый канал выбрасывателя, выключите двигатель, извлеките ключ зажигания и снимите колпачок свечи зажигания.

Не используйте устройство при плохих погодных условиях, например, если может начаться дождь или гроза.

**Опасность удушья в результате вдыхания окиси углерода**

Двигатель внутреннего сгорания должен работать только под открытым небом.

**Взрыво- и пожароопасность**

Пары топлива/бензина взрывоопасны, а само топливо относится к чрезвычайно легковоспламеняющимся жидкостям.

Заправляйте топливный бак топливом перед запуском двигателя. При работающем двигателе или пока он еще не остыл, топливный бак должен быть закрыт.

Заправляйте топливный бак топливом только при остановленном и остывшем двигателе. Запрещается пользоваться открытым пламенем, искрящими предметами или курить. Заправляйте устройство только под открытым небом.

Не запускайте двигатель в случае утечки топлива. Уберите устройство с участка, загрязненного пролитым топливом, и подождите, пока пары топлива не развеются. Во избежание возникновения пожара очищайте следующие части от травы или просочившегося масла: Двигатель, выхлопная труба, топливный бак.



**Опасность**

**Опасность травмирования в результате неисправности устройства.**

Эксплуатируйте устройство только в безупречном техническом состоянии. Перед началом работы проведите визуальную проверку устройства. Особенно тщательно следует контролировать предохранительные устройства, режущие инструменты с держателями, органы управления и резьбовые соединения на отсутствие повреждений и прочность затяжки.

Перед началом эксплуатации машины поврежденные детали следует заменить.



**Опасность**

**Опасность травмирования**

Не выполняйте проверочные, контрольные и регулировочные работы, а также техническое обслуживание при работающем или горячем двигателе.



**Время работы**

Соблюдайте внутригосударственные/коммунальные предписания относительно разрешенного времени использования изделия (при необходимости обратитесь за информацией в Ваш уполномоченный административный орган).

## Перед каждым использованием

Проверяйте:

- все защитные устройства,
- уровень масла (см. Руководство по эксплуатации двигателя),
- наличие топлива в баке,
- давление в шинах,
- вентиляционные прорези в районе двигателя на наличие загрязнений и остатков скошенного материала.

## Заправка топливом и проверка уровня масла

### Указание

На заводе-изготовителе в двигатель уже было залито масло – проверьте его уровень и при необходимости долейте.

- Заправлять устройство неэтилированным бензином. См. инструкцию по эксплуатации двигателя.
- Топливный бак заполнять не выше чем до уровня 2,5 см под нижним краем заправочной горловины.
- Плотно закрыть топливный бак крышкой.
- Проверить уровень масла. Уровень масла должен находиться между метками «Full/Max.» и «Add/Min.» см. также инструкцию по эксплуатации двигателя).

## Проверка давления в шинах

### Указание

По технологическим причинам давление в шинах может быть выше необходимого.

- Проверить давление в шинах. При необходимости отрегулировать (см. раздел «Техническое обслуживание»):
  - передние: 1,0 бар
  - задние колеса: 0,7 бар

## Установка сиденья водителя

Рис. 2

- Привести сиденье в желаемое положение.

## Настройка рулевого колеса (в зависимости от модели)

Рис. 3

- Нажать кнопку фиксатора и переместить рулевое колесо в желаемое положение (a, b, c).



### Указание





Обратить внимание на правильную фиксацию кнопки фиксатора.

## Запуск двигателя

### Указание

Некоторые модели не имеют воздушной заслонки. Двигатель автоматически настраивается на соответствующий процесс запуска.

- Открыть бензокран (при наличии – см. инструкцию по эксплуатации двигателя).
- Занять место на сиденье оператора.
- Отключить режущий механизм и поднять его вверх:
  - Перевести рычаг РТО в положение ВЫКЛ. .
  - Установить рычаг регулировки высоты кошения в положение «5» (режущий механизм вверх).
- Включить стояночный тормоз.
- Установить рычаг выбора направления движения на «N».
- Установить рукоятку акселератора в положение .
- При холодном двигателе закрыть воздушную заслонку или установить рукоятку акселератора в положение .

- Повернуть ключ зажигания в положение  и удерживать до запуска двигателя (продолжительность попытки запуска не должна превышать 5 секунд, перед последующей попыткой выждать 10 секунд). После запуска двигателя установить ключ зажигания в положение  /  →  F.
- После запуска двигателя медленно вернуть воздушную заслонку/рукоятку акселератора в исходное положение, добившись равномерной работы двигателя.

## Остановка двигателя

- Установить рукоятку акселератора в среднее положение.
- Дать двигателю поработать в течение примерно 20 секунд.
- Повернуть ключ зажигания в положение .
- Извлечь ключ зажигания.
- Включить стояночный тормоз, прежде чем отойти от устройства.

## Движение

### Опасность

*Резкое трогание с места, внезапная остановка и передвижение на слишком высокой скорости повышают опасность несчастных случаев и могут привести к повреждениям устройства. Соблюдайте особую осторожность при движении задним ходом.*

*Во время движения запрещено регулировать рулевое колесо или сиденье оператора.*

### Внимание. Повреждение устройства.

*Никогда не меняйте направление движения прежде, чем устройство остановится.*



- Запустите двигатель, как описано выше.

- Выключение стояночного тормоза:  
полностью выжмите педаль сцепления/тормоза, затем переведите рычаг регулировки скорости на необходимую вам скорость.
- Перевести рычаг выбора направления движения в соответствующее положение.
- Медленно отпустите педаль сцепления/тормоза: машина тронется с места.

### Остановка устройства

- Нажимать на педаль сцепления/тормоза, пока изделие не остановится.

### Кошение

- В нормальном режиме работы  /  **F** (см. «Использование замка зажигания»): Прежде чем начать движение задним ходом, выключите режущий механизм.
- В режиме кошения при движении задним ходом  **F** (см. «Использование замка зажигания»): Соблюдать особую осторожность во время кошения при движении задним ходом и используйте эту функцию только в случае необходимости.
- Запрещается менять направление движения, если устройство движется или катится по инерции.
- Запустите двигатель, как описано выше.
- Для получения достаточной мощности установите рукоятку акселератора в положение .
- Выключение стояночного тормоза:  
полностью выжмите педаль сцепления/тормоза, затем переведите рычаг регулировки скорости на необходимую вам скорость.
- Переведите рычаг выбора направления движения в положение «F»/вперед.

- Включение режущего механизма:  
– Включить РТО .
- Опустить режущий механизм.
- Медленно отпустите педаль сцепления/тормоза: машина тронется с места.

### Очистка травосборника

Если скошенный материал остается лежать на земле или если указатель заполнения (17, рис. 1) показывает, что приемная корзина заполнена:

- Остановить устройство.
- Включить стояночный тормоз.
- Выключить режущий механизм.

Рис. 10а

- За заднюю ручку потянуть травосборник вверх и опорожнить его.

или

Рис. 10б

- Остановить двигатель и дождаться остановки всех подвижных частей.
- Снять травосборник.
- Вытряхнуть содержимое.
- Вернуть травосборник на место.

### Общая информация

При регулировке высоты кошения и скорости движения следить, чтобы не возникала перегрузка устройства. В зависимости от длины, вида и степени влажности скашиваемого материала, необходимо отрегулировать высоту кошения и скорость движения, обеспечивающие бесперебойную работу. При забивании снизить скорость движения и увеличить высоту кошения.

### Завершение работы с устройством

- Остановить устройство.
- Нажать педаль тормоза и включить стояночный тормоз.
- Выключить режущий механизм и перевести его вверх.

- Установить рукоятку акселератора в среднее положение.
- Через 20 секунд повернуть ключ зажигания в положение .
- Извлечь ключ зажигания.

### Указание

Устройства можно ставить в закрытые помещения только после остывания двигателя.

### Принадлежности (опции)

 **Опасность травмирования режущим инструментом**  
Носить защитные рукавицы.

Рис. 6

### Кошение с боковым выбрасывателем

Принадлежности: Крышка выбрасывателя (с)

- Установить рычаг регулировки высоты кошения в положение «1» (режущий механизм внизу).
- Снять канал выбрасывателя (b).
- Установить крышку выбрасывателя (с)

### Мульчирование

Принадлежности:

Мульчирующий затвор (d)

- Установить рычаг регулировки высоты кошения в положение «1» (режущий механизм внизу).
- Снять канал выбрасывателя (b).
- Установить мульчирующий затвор (d)

### Указание

Ввиду требований системы защитной блокировки травосборник (a) должен быть также установлен при кошении с боковым выбрасывателем или при мульчировании.

## Рекомендации по уходу за газонами

Несколько советов, чтобы Ваш газон был здоровым и рос равномерно.

### Кошение

Газон состоит из различных сортов травы. Если Вы будете скашивать траву часто, быстрее будет расти трава с сильными корнями, образующая дерн. Если Вы косите редко, то развиваются в основном высокорастущие травы и другие дикорастущие растения (например, клевер, маргаритки). Нормальная высота травы на газоне составляет 4–5 см. Скашивать необходимо лишь 1/3 от общей высоты, то есть, при высоте травы 7–8 см следует укорачивать ее до нормальной высоты. По возможности не срезать траву ниже 4 см, иначе при засухе повреждается дернина. Сильно отросшую траву (например, после отпуска) скашивать поэтапно до нормальной высоты.

### Мульчирование (с использованием принадлежностей)

При мульчировании трава разрезается на мелкие кусочки (длиной около 1 см) и остается лежать на газоне. В результате газон получает множество питательных веществ. Для оптимального результата необходимо постоянно поддерживать рекомендуемую высоту газона, см. также раздел «Кошение».

При мульчировании необходимо учитывать следующее:

- Нельзя косить мокрую траву.
- Никогда не скашивайте более 2 см от общей высоты травы.
- Передвигайтесь на устройстве медленно.

- Включайте двигатель на максимальную частоту вращения.
- Регулярно очищайте режущий механизм.

## Транспортировка

При перемене места работы передвигайтесь на устройстве только на короткие расстояния. При транспортировке на большие расстояния используйте подходящее транспортное средство. Указание: Устройство не сертифицировано для использования на дорогах общего пользования.

### Небольшие расстояния

#### **Опасность**

*Посторонние предметы могут быть захвачены и отброшены вращающимся режущим механизмом, что может привести к повреждениям.*

- Перед поездкой на устройстве выключайте режущий механизм.

### Большие расстояния

#### **Внимание**

*Транспортные повреждения. Используемые транспортные средства (например, специальное транспортное средство, погрузочная рампа и др.) должны применяться по назначению (см. соответствующее руководство по эксплуатации). При транспортировке устройство должно быть зафиксировано от смещения.*

*Опасность для окружающей среды из-за пролитого топлива. Не перевозите устройство в наклонном положении.*

- Подготовить транспортное средство к перевозке.
- Присоединить к транспортному средству погрузочную платформу.

- Вручную вкатить устройство на холостом ходу на грузовую платформу.
- Включить стояночный тормоз.
- Зафиксировать устройство от смещения.

## Очистка/техническое обслуживание

#### **Опасность**

*Опасность травмирования в результате нечаянного включения двигателя*

*Принимайте меры по защите от травм. Перед началом любых работ по обслуживанию этого устройства необходимо:*

- Остановить двигатель.
- Извлечь ключ зажигания.
- Включить стояночный тормоз.
- Дождаться полной остановки всех подвижных частей; двигатель должен остыть.
- Отсоединить колпачок свечи зажигания от двигателя для предотвращения его непреднамеренного запуска.

#### **Внимание**

*Не использовать для мытья струю воды под высоким давлением.*

### Очистка

#### **Указание**

После каждого использования тщательно очищайте устройство.

- Остановить устройство на твердой и ровной площадке.
- Включить стояночный тормоз.

### Очистка режущего

#### **Опасность**

*Опасность травмирования острыми режущими ножами. Носите защитные рукавицы.*

*Очищайте режущий инструмент с большой осторожностью.*



**⚠ Внимание****Повреждение двигателя**

Не наклоняйте устройство под углом свыше 30°. Топливо может попасть в камеру сгорания и привести к повреждению двигателя.

- Переставить режущий механизм до конца хода вверх.
- Очистить камеру режущего механизма с помощью щетки, веника или тряпки.

### Режущий механизм с чистящей насадкой (в зависимости от модели)

Рис. 9

Установите устройство на ровную площадку, очищенную от мелкой гальки, крупных камней и т. д., и включите стояночный тормоз.

1. С помощью стандартной быстродействующей муфты подключите водяной шланг к чистящей насадке. Открыть воду.
2. Запустить двигатель.
3. Опустить режущий механизм и включите его на несколько минут.
4. Выключить режущий механизм и двигатель.
5. Убрать водяной шланг.

Повторите действия 1–5 со второй чистящей насадкой (при наличии).

По окончании очистки (действия 1–5):

- Перевести режущий механизм вверх.
- Запустить двигатель и включить на несколько минут режущий механизм, чтобы высушить его.

### Очистка травосборника

- Снять травосборник и опорожнить его.
- После этого травосборник можно вымыть сильной струей воды из шланга для полива приусадебного участка.

- Перед следующим использованием травосборника его следует тщательно просушить.

### Техническое обслуживание

Выполняйте предписания выполнению техобслуживания, приведенные в инструкции по эксплуатации двигателя. В конце летнего сезона поручите специалистам уполномоченного сервисного центра выполнить проверку устройства.

**⚠ Внимание**

#### Опасность загрязнения окружающей среды моторным маслом.

*Отработанное масло после его замены следует сдавать в соответствующий приемный пункт или на предприятие по утилизации отходов.*

**Опасность загрязнения окружающей среды отработанными аккумуляторными батареями**  
*Отработанные аккумуляторные батареи нельзя выбрасывать в мусор вместе с бытовыми отходами. Сдайте старые аккумуляторные батареи своему торговому агенту или на предприятие по утилизации отходов. Прежде чем сдать устройство на металлолом, снимите с нее аккумуляторную батарею.*

### Использование вспомогательного пускового кабеля

**⚠ Опасность**

*Ни в коем случае не соединять вспомогательный пусковой кабель с неисправной или замерзшей аккумуляторной батареей. Убедитесь в том, что устройства и клеммы кабелей не соприкасаются друг с другом и что зажигание обоих устройств выключено.*

- Подсоединить красный вспомогательный пусковой кабель к положительным полюсам (+) разряженной аккумуляторной батареи и аккумуляторной батареи-донора.
- Подсоединить черный вспомогательный пусковой кабель сначала к отрицательному полюсу (-) аккумуляторной батареи-донора. Другую клемму подсоединить к блока двигателя транспортного средства с разряженной аккумуляторной батареей (как можно дальше от аккумуляторной батареи).

**i Указание**

Если аккумуляторная батарея-донор установлена на транспортное средство, во время запуска с ее помощью не запускать двигатель этого транспортного средства.

- Запустить двигатель транспортного средства с разряженной аккумуляторной батареей и включить стояночный тормоз.
- Отсоединить вспомогательные пусковые кабели в обратном порядке.

### Давление в шинах

**⚠ Внимание**

*Ни в коем случае не превышать максимально допустимое давление в шинах (см. боковые стенки шин). При накачивании шин не стойте перед шиной или над ней.*

Рекомендованное рабочее давление в шинах составляет:

передние: 1,0 бар

задние колеса: 0,7 бар

Превышение давления в шинах снижает срок их службы.

Давление в шинах необходимо проверять перед каждым передвижением на устройстве.

**Через 5 часов эксплуатации**

- Первая замена масла. Последующая периодичность замены масла приведена в инструкции по эксплуатации двигателя. Желобок для слива масла (опция, рис. 8) для слива масла.

**Через 10 часов эксплуатации**

- Все поворотные соединения и подшипники (рычаги управления, регулировка режущего механизма по высоте, педаль сцепления/ тормоза, ...) смазать несколькими каплями легкого масла.
- Очистить полюсы аккумулятора.

**Через каждые 25 часов эксплуатации**

- Смазывать все ножевые валы, натяжные ролики и роликотдержатели через смазочные ниппели смазкой типа «251Н EP». Поручить выполнение этих работ специализированной мастерской.
- Смазать зубья рулевого привода универсальной консистентной смазкой.
- Нанести на шарниры рулевого управления несколько капель легкого масла.
- Смазать подшипники и оси передних колес через смазочные ниппели универсальной консистентной смазкой.

**Через каждые 50 часов эксплуатации**

- Поручить специалистам уполномоченного сервисного центра удалить с приводного редуктора скопившиеся загрязнения и остатки травы.

**При необходимости****Зарядка аккумуляторной батареи**

Если устройство не будет использоваться в течение длительного времени, рекомендуется снять с

устройства аккумуляторную батарею и подзаряжать ее перед постановкой на хранение, перед началом эксплуатации, а также каждые 2 месяца во время хранения.

**i Указание**

Соблюдайте указания, приведенные в инструкции по эксплуатации зарядного устройства аккумуляторной батареи.

**Замена предохранителей**

- Заменяйте неисправные предохранители только на предохранители с идентичными параметрами.

**Один раз в сезон**

- Смазать зубья рулевого привода универсальной консистентной смазкой.
- Нанести на шарниры рулевого управления несколько капель легкого масла.
- Все поворотные соединения и подшипники (рычаги управления, регулировка режущего механизма по высоте, педаль сцепления/ тормоза, ...) смазать несколькими каплями легкого масла.
- Очистить свечу зажигания и отрегулируйте зазор между электродами или замените свечу, в соответствии с инструкцией по эксплуатации двигателя.
- Поручить специалистам уполномоченного сервисного центра смазку осей задних колес специальной (водоотталкивающей) консистентной смазкой.
- Сдать режущие ножи на заточку в уполномоченный сервисный центр или поручить их замену.

**Вывод из эксплуатации****Внимание****Повреждение устройства**

*Ставьте устройство с остывшим двигателем на хранение только в чистое и сухое помещение. При длительном хранении (например, в зимний период) обязательно следует принять меры по защите устройства от коррозии.*

По окончании сезона или если устройство не будет использоваться более одного месяца:

- Очистить устройство и травосборник.
- Для защиты от коррозии протрите все металлические части смоченной маслом ветошью или нанесите масло из аэрозольной упаковки.
- Зарядите аккумуляторную батарею с помощью зарядного устройства.
- При выводе устройства из эксплуатации на зиму из него необходимо снять аккумуляторную батарею, зарядить ее и поместить на хранение в сухое и прохладное помещение, защищенное от мороза. Через каждые 4–6 недель, а также перед установкой на устройство батарею следует подзаряжать.
- Слить топливо (только под открытым небом) и вывести двигатель из эксплуатации, как описано в инструкции по эксплуатации двигателя.
- Накачать шины в соответствии с параметрами, приведенными на боковинах. Если на шинах не указано ничего, накачайте их до 0,9 бар.
- Поместить устройство на хранение в сухое и чистое помещение.

## Гарантия

В каждой стране действуют гарантийные обязательства, изданные представительством нашей компании или фирмой-импортером.

Возможные неисправности устройства мы устраняем в рамках гарантийных обязательств бесплатно, если их причины заключаются в браке материала или производственном браке. В гарантийном случае обращайтесь к своему продавцу или в ближайшее представительство нашей компании.

## Информация по двигателю

Изготовитель двигателя несет ответственность за все проблемы, связанные с двигателем, относящиеся к мощности, измерению мощности, техническим характеристикам, гарантийному обслуживанию и сервису. Вся необходимая информация содержится в поставляемой отдельно инструкции для владельца/пользователя двигателя, разработанной изготовителем двигателя.

## Помощь при устранении неисправностей



### **Опасность**

**Опасность травмирования в результате нечаянного включения двигателя**

*Принимайте меры по защите от травм. Перед началом любых работ по обслуживанию этого устройства необходимо:*

- Остановить двигатель.
- Извлечь ключ зажигания.
- Включить стояночный тормоз.
- Дождаться полной остановки всех подвижных деталей; двигатель должен быть остывшим.
- Отсоединить колпачок свечи зажигания от двигателя для предотвращения его непреднамеренного запуска.

Как правило, неисправности устройства возникают по простым причинам, которые необходимо знать для самостоятельного устранения некоторых из неполадок. Если у Вас возникли сомнения, обращайтесь в уполномоченный сервисный центр.

www.agrodial.com

Проблема	Возможная(ые) причина(ы)	Способ устранения
Стартер не вращается.	Сработала система защитной блокировки.	Для запуска двигателя занять место на сиденье оператора, нажать педаль тормоза до конца хода или включить стояночный тормоз. Выключить режущий механизм. Установить травосборник вместе с каналом выбрасывателя или с крышкой выбрасывателя или с мульчирующей заглушкой.
	Неправильно подключена аккумуляторная батарея.	Присоединить красный провод к полюсу (+), а черный – к полюсу (-) аккумуляторной батареи.
	Разряжена или недостаточно заряжена аккумуляторная батарея.	Зарядить аккумуляторную батарею.
	Сработал предохранитель.	Заменить предохранитель. При повторном срабатывании предохранителя выполнить поиск причины (обычно – короткое замыкание).
	Недостаточный контакт кабеля массы для соединения двигателя с рамой корпуса.	Присоедините кабель массы.

Проблема	Возможная(ые) причина(ы)	Способ устранения
Стартер вращается, но двигатель не запускается.	Неправильное положение воздушной заслонки и рукоятки акселератора.	Закрыть воздушную заслонку. Установить рукоятку акселератора в положение  .
	В карбюратор не подается топливо, пустой топливный бак.	Заправить топливо.
	Неисправная или загрязненная свеча зажигания.	Проверить свечу зажигания, см. инструкцию по эксплуатации двигателя.
	Отсутствует искра зажигания.	Поручить специалистам уполномоченного сервисного центра проверить систему зажигания.
Двигатель дымится.	В двигателе слишком много моторного масла.	Немедленно выключить устройство. Проверить уровень моторного масла.
	Неисправный двигатель.	Немедленно выключить устройство. Поручить специалистам уполномоченного сервисного центра проверить двигатель.
Сильная вибрация.	Поврежденный вал режущего ножа или неисправный нож.	Немедленно выключить устройство. Сдайте устройство в уполномоченный сервисный центр для замены неисправных деталей.
Режущий механизм не отбрасывает траву или не срезает ее полностью.	Низкая частота вращения двигателя.	Увеличить газ.
	Слишком высокая скорость движения.	Установить более низкую скорость движения.
	Тупой режущий нож.	Сдать режущие ножи на заточку в уполномоченный сервисный центр или поручить их замену.
Двигатель работает, но режущий механизм не косит.	Порван клиновой ремень.	Поручить специалистам уполномоченного сервисного центра замену клинового ремня.

# *Cub Cadet*®

cubcadet.eu



MTD Products Aktiengesellschaft  
Industriestraße 23 • D-66129 Saarbrücken  
Tel.: 0049 (0) 68 05 / 79-0 • Fax: 0049 (0) 68 05 / 79-442  
[www.cubcadet.eu](http://www.cubcadet.eu)